

# AC 2000 B

Industrial Evaporative Cooler With Axial Fan  
Variable Speed (BLDC)

## کولر سلولزی صنعتی

با فن آکسیال  
دور متغیر (BLDC)



موتور BLDC



دور متغیر



عملکرد  
اتوماتیک



مصرف برق کمتر



ترموستات  
محیطی



تخلیه آب  
اتوماتیک



1 PH  
برق  
تگاز



راندمان تبخیر  
85%



سیستم  
محافظ جان



تعمیر و  
نگهداری آسان



## ویژگی ها

- تأمین سرمایش موضعی برای فضای بزرگ
- هزینه خرید اولیه و راه اندازی پایین
- هزینه جاری کمتر (مصرف برق پایین به نسبت فن سانتریفیوژ)
- قابلیت تنظیم دور فن در 20 دور مختلف
- طراحی زیبا
- بدنه پلیمری مقاوم در برابر رسوب و پوسیدگی
- خنکی بیشتر با استفاده از پد سلولزی ضخامت بالا
- تنظیم اتوماتیک دما (ترموستاتیک)
- سبک با قابلیت جابه‌جایی آسان (چرخ دار)

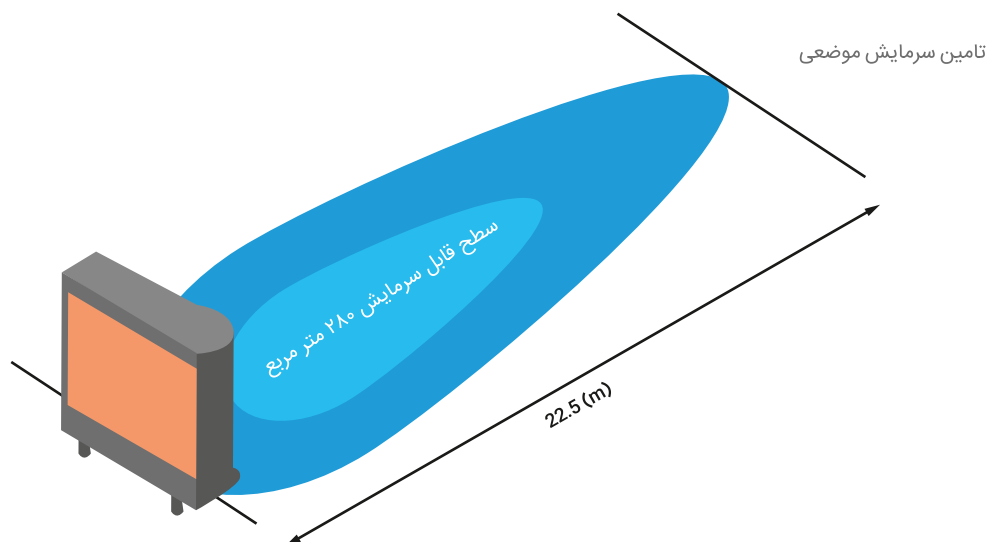





تامین شرایط آسایش حرارتی در اماکن بزرگ با کاربری های مختلف در فصل گرما همیشه یک دغدغه است. خصوصاً در فضاهای صنعتی که گاهی نیاز به جابجایی خطوط تولید و محل استقرار نفرات می باشد. سیستم سرمایش موضعی با قابلیت جابجایی آسان، هزینه خرید اولیه پایین تر، عدم نیاز به کانال کشی و ساخت پایه در ارتفاع یک گزینه مناسب است. کولر صنعتی مدل AC 2000 B با فن آکسیال و موتور BLDC (Brushless DC) و با ظرفیت هوادهی ۲۰۰۰۰ متر مکعب در ساعت، همراه با مصرف برق پایین، سرمایش موضعی اماکن صنعتی و بزرگ را فراهم می سازد. راندمان تبخیر این دستگاه به واسطه پد سلولزی با ضخامت ۱۵ سانتی متر ۸۵ درصد بوده که هوای خنک تری را نسبت به سیستم های مشابه تامین می کند.



## هزینه اولیه پایین



- هزینه خرید اولیه و راه اندازی کمتر 
- عدم نیاز به کانال کشی و ساخت پایه جهت جانمایی کولر در ارتفاع 

## عملکرد اتوماتیک

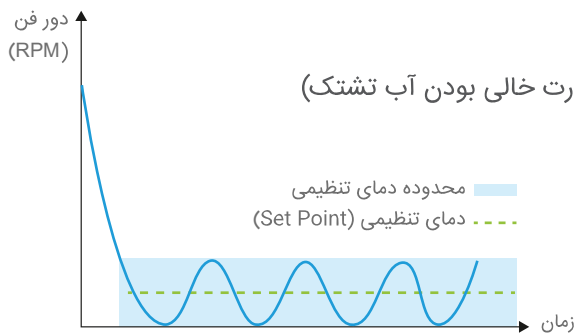

- قابلیت تنظیم دور موتور بصورت تدریجی با استفاده از برد الکترونیکی و کنترل پنل 
- کارکرد مناسب در محدوده دمای تنظیمی و حفظ شرایط آسایش حرارتی با حداقل دور موتور بصورت هوشمند 
- تنظیم اتوماتیک دما (ترموستاتیک) 
- قابلیت تنظیم دور فن در ۲۰ دور مختلف 
- مجهز به سطح سنج آب (محافظت پمپ آب در صورت خالی بودن آب تشتک) 
- پمپ تخلیه جهت تعویض آب تشتک 



## کاهش مصرف برق

- استفاده از موتور BLDC با قابلیت تنظیم اتوماتیک دور فن بر حسب دمای محیط 
- استفاده از فن آکسیال صنعتی (مصرف برق پایین نسبت به فن سانتریفیوژ) 



## بدنه پلیمری

- مقاوم در برابر رسوب و پوسیدگی 
- طول عمر و مقاومت مکانیکی بالاتر نسبت به فایبرگلاس 

## قابلیت جابجایی آسان

- مجهز به چرخ و دستگیره 

## خنکی بیشتر

- راندمان تبخیر ۸۵٪ با استفاده از پد سلولزی با ضخامت ۱۵ سانتی متر 
- خاصیت جذب آب بیشتر در پد سلولزی 
- سطح تماس بیشتر هوا با آب در پد سلولزی 

## پایداری عملکرد سرمایه‌ی پد سلولزی در طول فصل

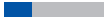
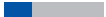
- استحکام بالا، عدم افتادگی و تغییر شکل پد سلولزی بر خلاف پوشال 
- عدم افت راندمان تبخیر پد سلولزی در طول فصل برخلاف پوشال 
- طول عمر پد سلولزی ۳ تا ۵ سال (با سختی آب معمول) 

## تنفس سالم تر

کاهش انتقال باکتری های مضر تنفسی به دلیل حداقل رسیدن حمل قطرات ریز آب تبخیر نشده در مسیر جریان هوا در پد سلولزی برخلاف پوشال

کاهش رشد قارچ و باکتری نسبت به پوشال به دلیل پوشش رزین های صنعتی در پد سلولزی

## سیستم محافظ جان

قطع اتوماتیک عملکرد کولر در صورت نشستی جریان بیش از ۳۰ میلی آمپر در سیم کشی (حد خطر برای انسان)

قطع کامل فاز و نول کولر (قطع دو قطب)، برای حفاظت در مقابل خطاهای ناشی از سیم کشی در هنگام نصب و سرویس.

## هزینه تعمیر و نگهداری پایین

کاهش هزینه نگهداری و تعمیرات با حذف تسمه و پولی و یاتاقان

افزایش عمر الکتروموتور بواسطه راه اندازی کولر با دور کم

مقاوم در برابر نوسانات ولتاژ برق

## جدول مشخصات فنی و ابعاد

Title	Unit	AC 2000 B	واحد	عنوان
Cooling System	-	Evaporative - تبخیری	-	سیستم سرمایش
Cooling Efficiency	%	85	%	راندمان تبخیر
Air Flow	cfm m <sup>3</sup> /h	11750 (20000)	فوت مکعب در دقیقه (متر مکعب در ساعت)	میزان هوادهی
Air Throw	m	22.5	متر	میزان پرتابه هوا
Cooling Area (Approx.)	m <sup>2</sup>	280	متر مربع	سطح قابل سرمایش (تقریبی)
Fan Type	-	Axial Fan - فن آکسیال	-	نوع فن
Motor Power	hp	1.5	اسب بخار	توان الکتروموتور فن
	kW	1.1	کیلووات	
Electrical	ph	1	فاز	مشخصات برق
	V (Volt)	220	ولتاژ (ولت)	
	I max (A)	9	ماکزیمم شدت جریان (آمپر)	
Dimensions	Width	cm	سانتی متر	عرض
	Length	cm	سانتی متر	طول
	Height	cm	سانتی متر	ارتفاع
Material	-	پلیمری	-	جنس بدنه
Weight	Kg	125	کیلو گرم	وزن محصول
Tank Volume	Liter	180	لیتر	حجم مخزن

## ابعاد دستگاه

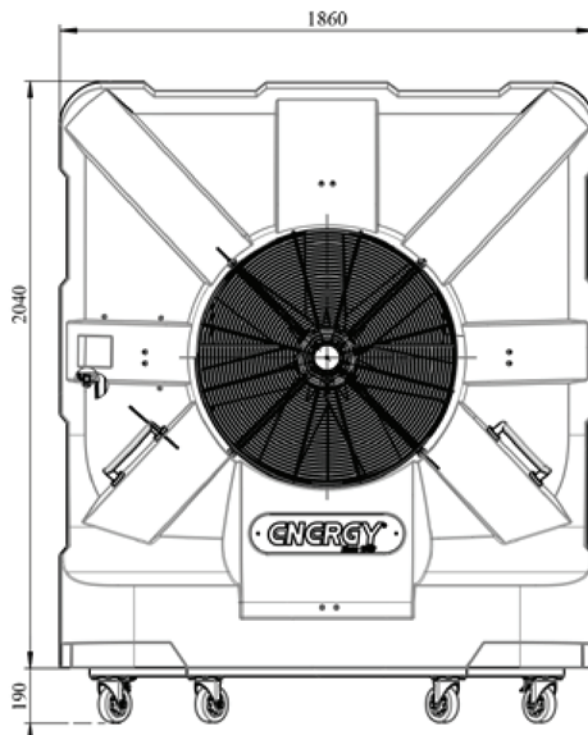
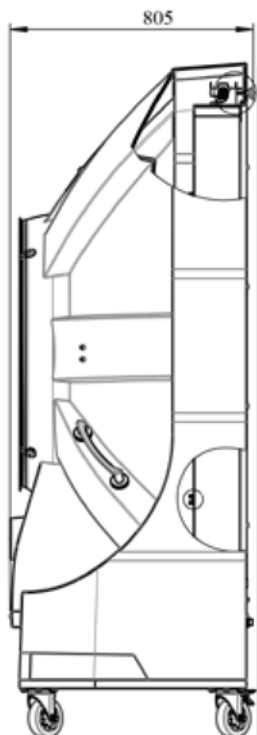

## کاربری ها

اماکن بزرگ صنعتی، تجاری، گلخانه، دامداری، مرغداری، ...



نمایشگاه و دفتر مرکزی: تهران، پاسداران، خیابان گل نبی، خیابان ناطق نوری (زمرد)، پلاک ۵۸

کد پستی: ۱۹۴۷۷۵۵۶۵۱      تلفن: ۶۱۴۴۴      فکس: ۶۶۷۰۱۳۷۶

کارخانه: تهران، کیلومتر ۷ جاده قم، باقر شهر، بعد از آتش نشانی، خیابان انرژی

کد پستی: ۱۸۱۳۱۵۹۳۴۱      تلفن: ۶۱۴۴۲۴۲۴      فکس: ۵۵۲۰۲۰۱۹

